



Wzory przemysłowe - dokumentacja zgłoszeniowa,
rozpatrywanie zgłoszeń



Elżbieta Dobosz

Urząd Patentowy
Rzeczypospolitej
Polskiej



- Ustawa z dnia 30 czerwca 2000 r. – Prawo własności przemysłowej (Dz. U. z 2001 r. Nr 49, poz. 508, z 2002 r. Nr 74, poz. 676, Nr 108, poz. 945, Nr 113, poz. 983, Nr 153, poz. 1271; tekst jednolity- Dz. U. z 2003 r. Nr 119, poz. 1117 oraz z 2004 r. Nr 33, poz. 286) (**PWP**)
- Rozporządzenie Prezesa Rady Ministrów z dnia 30 stycznia 2002 r. w sprawie dokonywania i rozpatrywania zgłoszeń wzorów przemysłowych (Dz. U. z 2002r., Nr 40, poz. 358 i z 2005r nr 106 poz. 893) (**RW**)
- Rozporządzenie Rady Ministrów z dnia 29 sierpnia 2001 r. w sprawie opłat związanych z ochroną wynalazków, wzorów użytkowych, **wzorów przemysłowych**, znaków towarowych, oznaczeń geograficznych i topografii układów scalonych (Dz. U. Nr 90, poz. 1000, Dz. U. z 2004r Nr 35, poz. 309)
- Rozporządzenie Prezesa Rady Ministrów z dnia 6 czerwca 2002 r. w sprawie rejestrów prowadzonych przez Urząd Patentowy Rzeczypospolitej Polskiej (Dz. U. Nr 80, poz. 723)



- WZÓR PRZEMYSŁOWY, WYTWÓR, WYTWÓR ZŁOŻONY (art.102)
- WYMOGI DOTYCZĄCE OCHRONY (art.102)
- NOWOŚĆ (art.103)
- INDYWIDUALNY CHARAKTER (art.104)





1

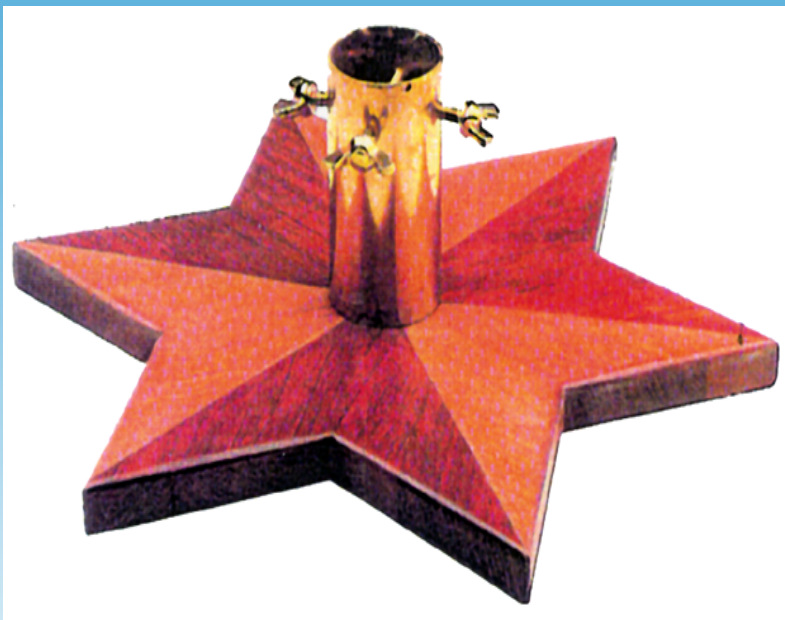

2





UJAWNIENIE ART.103 ust3 pkt2

- „ULGA W NOWOŚCI”





PODSTAWOWE DEFINICJE (PWP) cd.

- WZORY DYKTOWANE FUNKCJĄ TECHNICZNĄ ORAZ WZORY WZAJEMNYCH POŁĄCZEŃ (art.107)
- WZORY SPRZECZNE Z PORZĄDKIEM PUBLICZNYM LUB DOBRYMI OBYCZAJAMI (art.106 ust.1)





Prawo z rejestracji i zakres ochrony art.105 (PWP)

Ust.5 Prawo z rejestracji wzoru przemysłowego ogranicza się do wytworów tego rodzaju, dla których nastąpiło zgłoszenie.



PODSTAWY DO ODMOWY REJESTRACJI (ART.106 PWP)

- 1. Praw z rejestracji nie udziela się na wzory przemysłowe, których wykorzystywanie byłoby sprzeczne z porządkiem publicznym lub dobrymi obyczajami;





PODSTAWY DO ODMOWY REJESTRACJI (ART.106 PWP)



- 2. Praw z rejestracji nie udziela się również, z zastrzeżeniem wyjątków przewidzianych w ustawie, na wzory przemysłowe zawierające oznaczenia, o których mowa w art. 131 ust. 2 pkt 2-5



WARUNKI, JAKIM WINNO ODPOWIADAĆ ZGŁOSZENIE (art.108 PWP, RW Rozdział 2 oraz Załączniki do RW)

Wymogi konieczne:

- Wniosek o udzielenie prawa z rejestracji
- Dane zgłaszającego
- Opis wzoru ujawniający jego istotę
- Graficzne lub fotograficzne przedstawienie wzoru (ilustracje)





Miejsce na pieczętkę zgłaszającego		Nr
Znak		Data zgł.
		(wypełnia Urząd Patentowy)



**URZĄD PATENTOWY
RZECZYPOSPOLITEJ POLSKIEJ**
00-950 WARSZAWA, Al. Niepodległości 188/192
Skr. poczt. 203

PODANIE

ZGŁASZAJĄCY ¹⁾ **Przedsiębiorstwo Przetwórstwa Różnego**
..... (podaj adres, numer pocztowy, miasto lub nazwa osady)
NOWAK PROCESSING Jan Nowak,
.....
03-123 Zielonka,
.....
ul Kilińskiego 2
.....

Numer identyfikacji podatkowej NIP

Numer ewidencyjny PESEL*

Numer identyfikacyjny REGON*



Numer statystyczny zgłaszającego wg systemu REGON

PEŁNOMOCNIK²⁾

(nazwisko i imię oraz adres pełnomocnika)

Wnoszę (wnosimy) o udzielenie **prawa z rejestracji na wzór przemysłowy**

pod tytułem

Bateria umywalkowa

Oświadczenie o korzystaniu z pierwszeństwa:

Data zgłoszenia (data wystawienia)	Kraj zgłoszenia (miejsce i kraj wystawy)	Numer zgłoszenia (nazwa wystawy)	Dla odmian numer

TWÓRCY WZORU PRZEMYSŁOWEGO:

1.

(nazwisko i imię oraz adres)

2.

3.

4.



PODSTAWA PRAWA DO PRAWA Z REJESTRACJI ³⁾ wypełnić jeśli zgłaszający nie jest twórcą wzoru przemysłowego

Art. 11 ust.3 PWP

Inne oświadczenia lub wnioski

SPIS ZAŁĄCZONYCH DOKUMENTÓW:

1. Opis wzoru przemysłowego w trzech egzemplarzach po arkuszy każdy
2. Ilustracje ⁴⁾ w trzech egzemplarzach po arkuszy
3. Ilustracja zbiorcza ⁵⁾ w trzech egzemplarzach
4. Fotografie ⁶⁾ w trzech egzemplarzach po arkuszy
5. Dokument pełnomocnictwa ⁷⁾

6.

7.

Osoba upoważniona do odbioru korespondencji ⁸⁾:

(nazwisko i imię lub nazwa oraz adres)



....., dnia

(podpis zgłaszającego lub pełnomocnika
ze wskazaniem nazwiska i imienia)

POUCZENIE

- 1) Wskazując w podaniu zgłaszającego należy wymienić nazwę w przypadku, gdy jest on osobą prawną.
- 2) Jeżeli pełnomocnik występuje (art. 236 ust. 1 ustawy z dnia 30 czerwca 2000 r. - Prawo własności przemysłowej, Dz.U. z 2003 r. Nr 119, poz. 1117 oraz z 2004 r. Nr 33, poz. 286)
- 3) Zwraca się uwagę na przepisy art. 11, 12 i 20 ustawy z dnia 30 czerwca 2000 r. - Prawo własności przemysłowej; jeżeli prawo do uzyskania prawa z rejestracji przysługuje zgłaszającemu jako następcy prawnemu, należy określić podstawę tego następstwa.
- 4) Zgłoszenie wzoru przemysłowego zawiera ilustrację, a w szczególności rysunki lub fotografie. (art.108 ust. 2 ww. ustawy) Zgłoszenie może również zawierać próbki materiału włókienniczego. Ilustracja pogładowa wzoru przemysłowego będzie zamieszczona w ogłoszeniu o udzieleniu prawa z rejestracji.
- 5) Jeżeli zgłoszenie zawiera odmiany to wszystkie odmiany wzoru powinny być przedstawione w figurach na jednym arkuszu A4.
- 6) Fotografie powinny być wykonane techniką umożliwiającą otrzymanie reprodukcji (pkt. 18 załącznika nr 1 do rozporządzenia Prezesa Rady Ministrów z dnia 30 stycznia 2002 r. w sprawie dokonywania i rozpatrywania zgłoszeń wzorów przemysłowych, Dz.U. Nr 40 poz. 358). Nie mogą być mniejsze niż 5 cm x 5 cm i większe niż 13 cm x 18 cm (pkt. 19 załącznika nr 1 do ww. rozporządzenia).
- 7) Dokument pełnomocnictwa powinien być opatrzony opłatą skarbową w znaczkach skarbowych.
- 8) Jeżeli jest dwóch lub więcej zgłaszających i nie działają przez wspólnego pełnomocnika i w każdym przypadku adres do korespondencji jest inny niż adres pełnomocnika lub siedziby zgłaszającego.

W zakresie wzorów przemysłowych obowiązują w Polsce następujące akty normatywne:

- ustawa z dnia 30 czerwca 2000 r. - Prawo własności przemysłowej (Dz.U. z 2003 r. Nr 119, poz. 1117 oraz z 2004 r. Nr 33, poz. 286)
- rozporządzenie Prezesa Rady Ministrów z dnia 30 stycznia 2002 r. w sprawie dokonywania i rozpatrywania zgłoszeń wzorów przemysłowych (Dz.U. Nr 40 poz. 358);
- rozporządzenie Rady Ministrów z dnia 2 marca 2004 r. zmieniające rozporządzenie w sprawie opłat związanych z zgłoszeniem wzorów użytkowych, wzorów przemysłowych, znaków towarowych, oznaczeń geograficznych i topografii (Dz.U. Nr 35 poz. 309).





Polish Patent Office



Gdzie dokonujemy zgłoszenia:

- Osobiście
- Faxem
- Poczta





PROCEDURA ZGŁOSZENIOWA

ZAŁĄCZANE DOKUMENTY

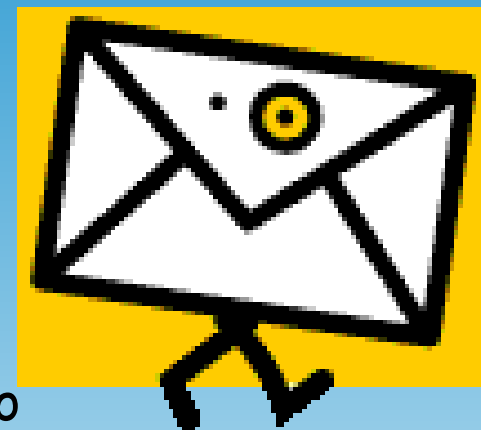

- Pełnomocnictwo (PWP art.237 ust.2)
- Dowód pierwszeństwa (PWP art.35)
- Oświadczenie, których odmian dotyczy pierwszeństwo
- Oświadczenie o podstawie do pierwszeństwa (RW Zał. Nr2)
- Uprawnienia do używania oznaczeń (PWP art.131 ust.2 pkt.2,3,4)



PROCEDURA ZGŁOSZENIOWA I REJESTRACYJNA

- **Potwierdzenie wpłynięcia zgłoszenia (PWP art.41)**
- § 10. 2.** Zgłoszenie wzoru przemysłowego uważa się za dokonane, jeżeli zawiera co najmniej: podanie, opis i ilustrację lub próbkę materiału włókienniczego.
- Wstępne badanie formalno-prawne (Rw Rozdz.2 § 11,12,13,14)**

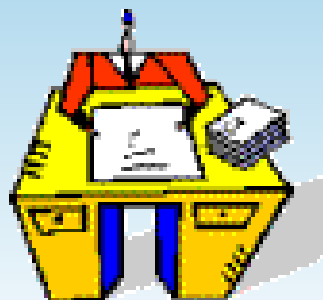



Opłata za zgłoszenie

- Termin (PWP art.223)
- Wysokość (rozporządzenie w sprawie opłat) 300 PLN





Polish Patent Office



SPOSÓB DOKONYWANIA OPŁAT

- Przelewem: **NBP O / O Warszawa**
931010100025832231000000
- Przekazem pocztowym





PROCEDURA REJESTRACYJNA

Badanie zgłoszenia:

- Prawidłowość opisu
- Prawidłowość materiału ilustracyjnego
- Zharmonizowanie opisu z materiałem ilustracyjnym
- Bezwzględne warunki rejestracji
- Jednolitość





Polish Patent Office



PROCEDURA REJESTRACYJNA

OPIS WZORU PRZEMYSŁOWEGO:

(RW Rozdział 2 § 5) oraz ZAŁĄCZNIK Nr 1(RW)

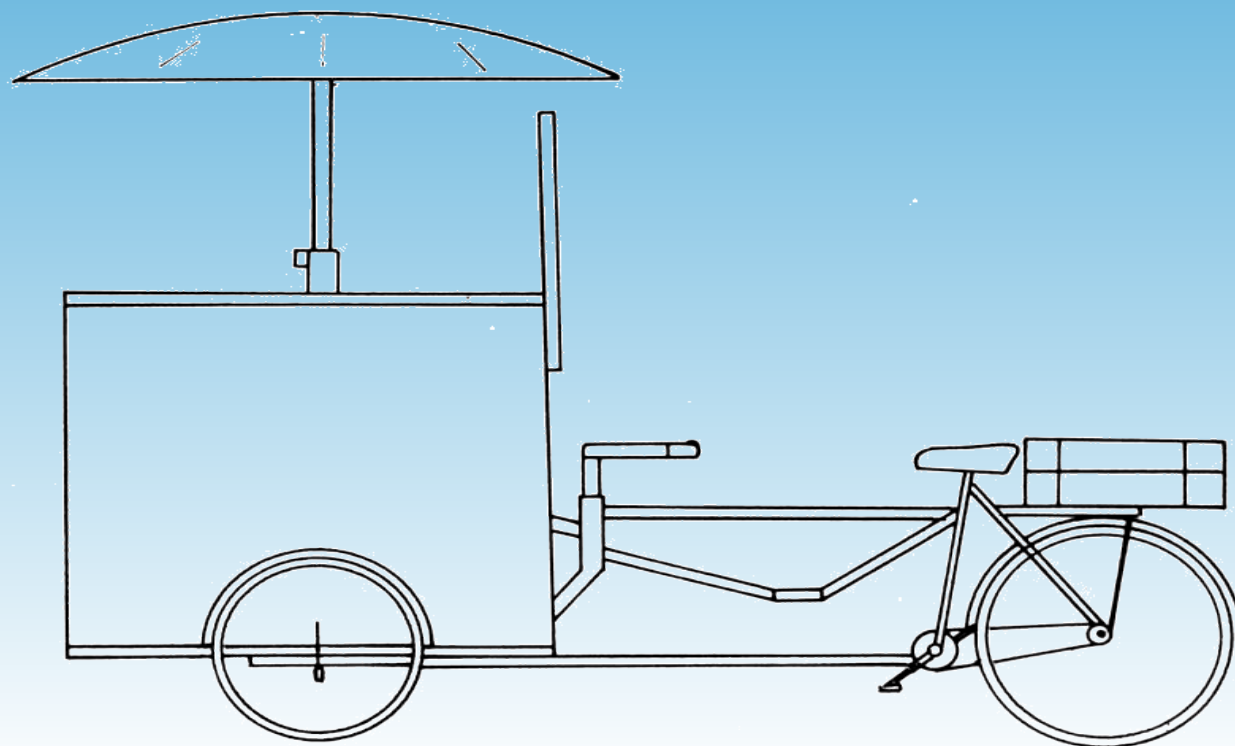



Wymagania dotyczące opisu

- § 5.2. Opis powinien:
 - 1) zawierać na początku określenie wzoru przemysłowego, ze wskazaniem przeznaczenia,
 - 2) określać figury ilustracji,
 - 3) zawierać ponumerowany wykaz odmian wzoru przemysłowego, jeżeli zgłoszenie obejmuje takie odmiany,
 - 4) opisywać na końcu, po wyrazach "cechy istotne wzoru przemysłowego", te cechy postaciowe, które wyróżniają zgłoszony wzór od innych, znanych już wzorów, i stanowią podstawę do jego identyfikacji.



PROCEDURA REJESTRACYJNA

Przedstawienie wizerunku wzoru:

RW Rozdział 2 § 6,7,8

oraz

**ZAŁĄCZNIK Nr 1(RW)
WYMAGANIA FORMALNE
DOTYCZĄCE OPISU WZORU
PRZEMYSŁOWEGO, RYSUNKU
ORAZ FOTOGRAFII, A TAKŻE
PRÓBEK MATERIAŁÓW**



Fig. 1



Fig. 2



Fig. 3



Wymagania dotyczące ilustracji

§ 6.

- 1. Ilustracja wzoru przemysłowego powinna przedstawiać przedmiot wzoru z wyraźnym wskazaniem cech istotnych wzoru.
- 2. Wszystkie odmiany wzoru przemysłowego powinny być przedstawione w figurach na jednym arkuszu.
- 3. Dopuszcza się przedstawienie każdej lub niektórych odmian wzoru przemysłowego dodatkowo na odrębnych arkuszach, jeżeli przedstawienie tych odmian z zamieszczeniem niezbędnych szczegółów na jednym arkuszu jest niemożliwe.



ODMIANY WZORU (ART. 108 ust.4)

- 4. Jednym zgłoszeniem wzoru przemysłowego mogą być objęte odrębne postacie wytworu mające wspólne cechy istotne (odmiany wzoru przemysłowego).

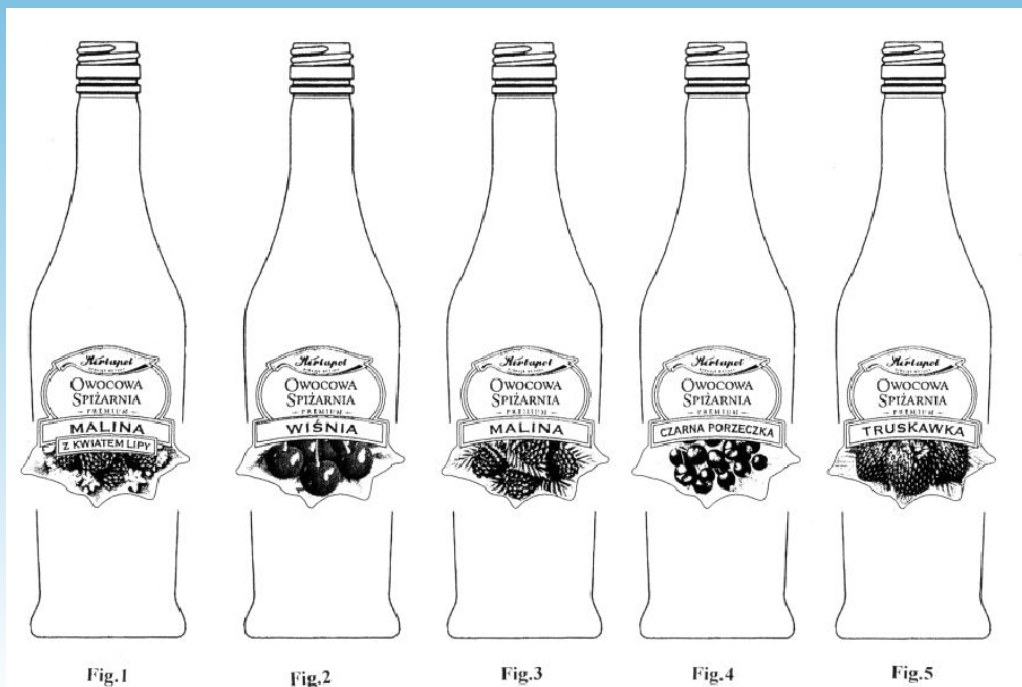

Butelka z etykietą

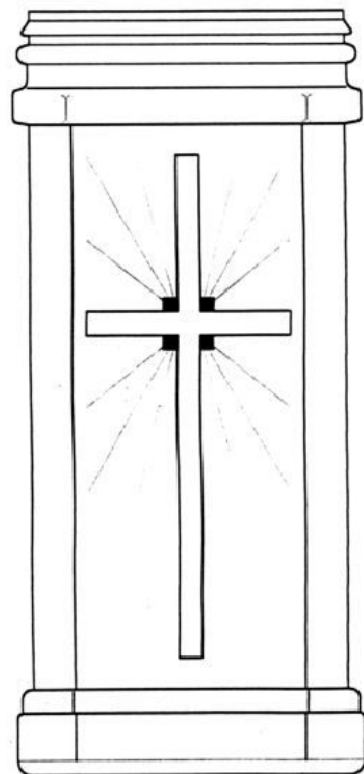

Fig. 1

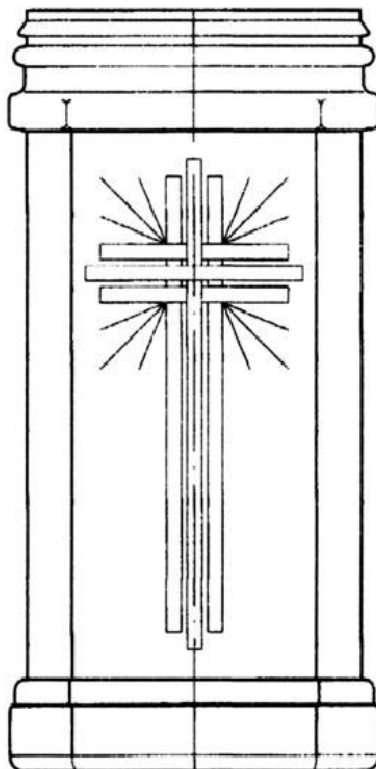

Fig. 2

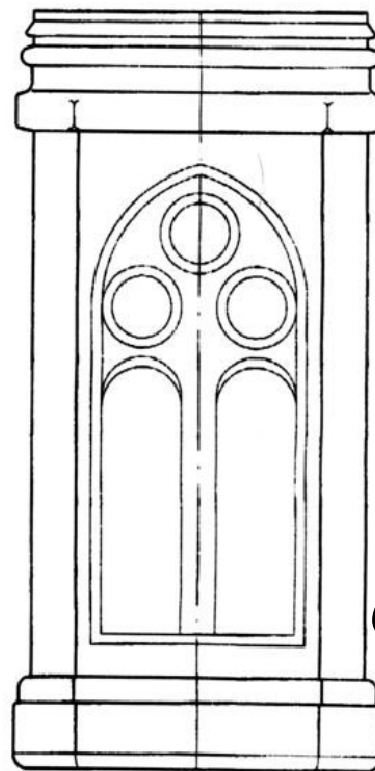

Fig. 3

Obudowa znicza

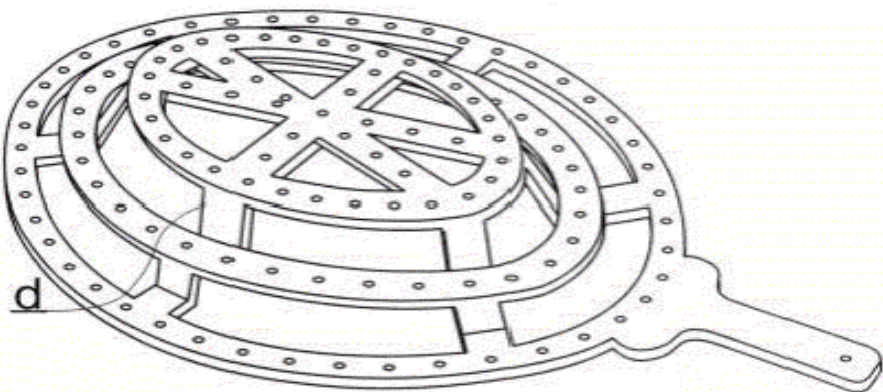

Fig. 1a

Eliptyczna podstawka do kompozycji dekoracyjno-kwiatowej

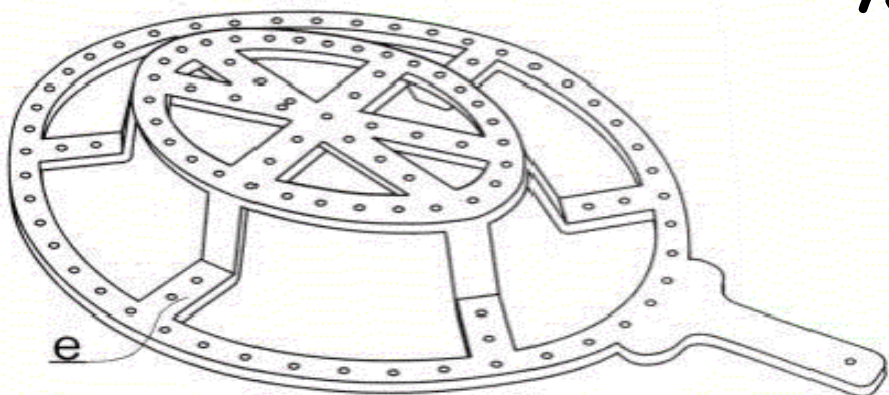

Fig. 8



fig.1

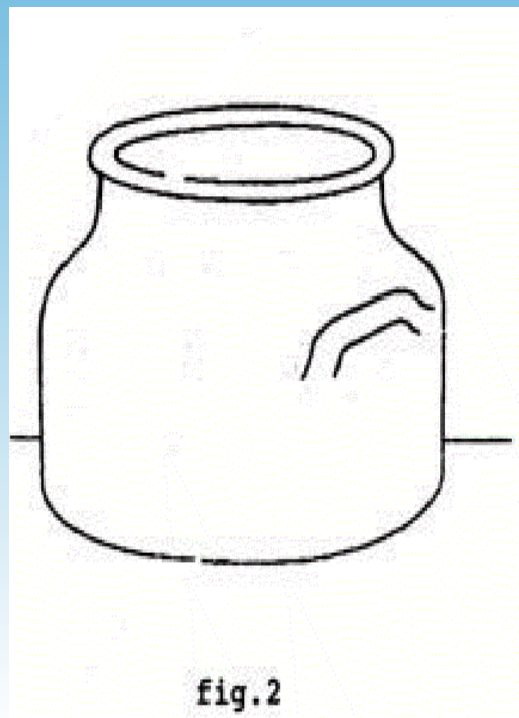
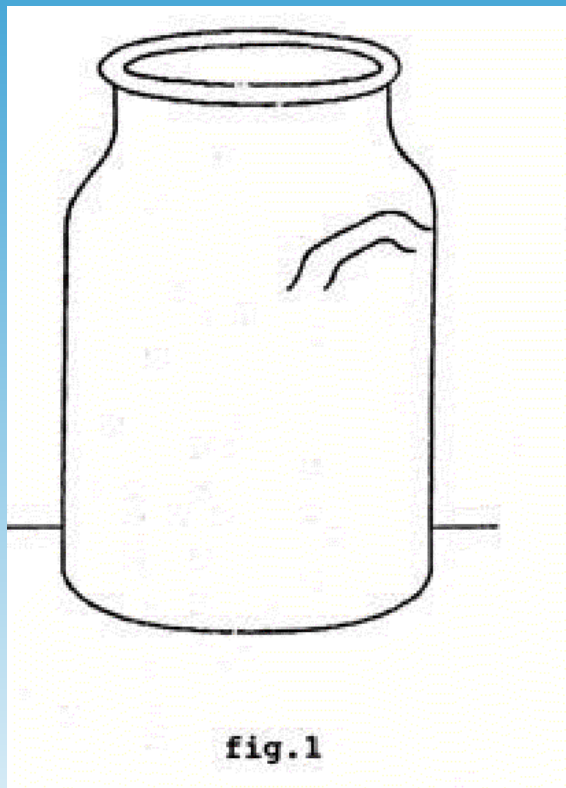

fig.2

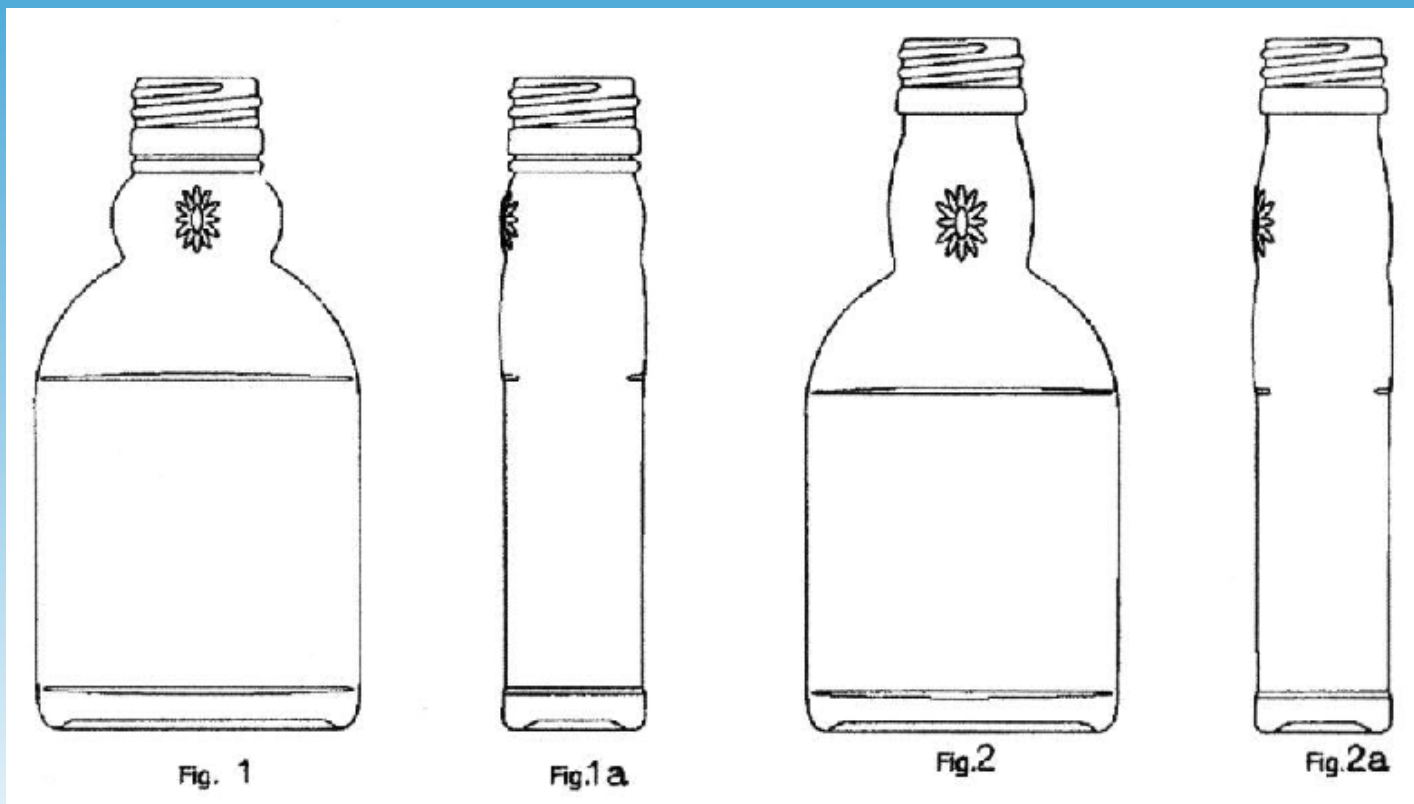

fig.3

Krzeseło



Opakowanie



Butelka płaska z ozdobną szyjką

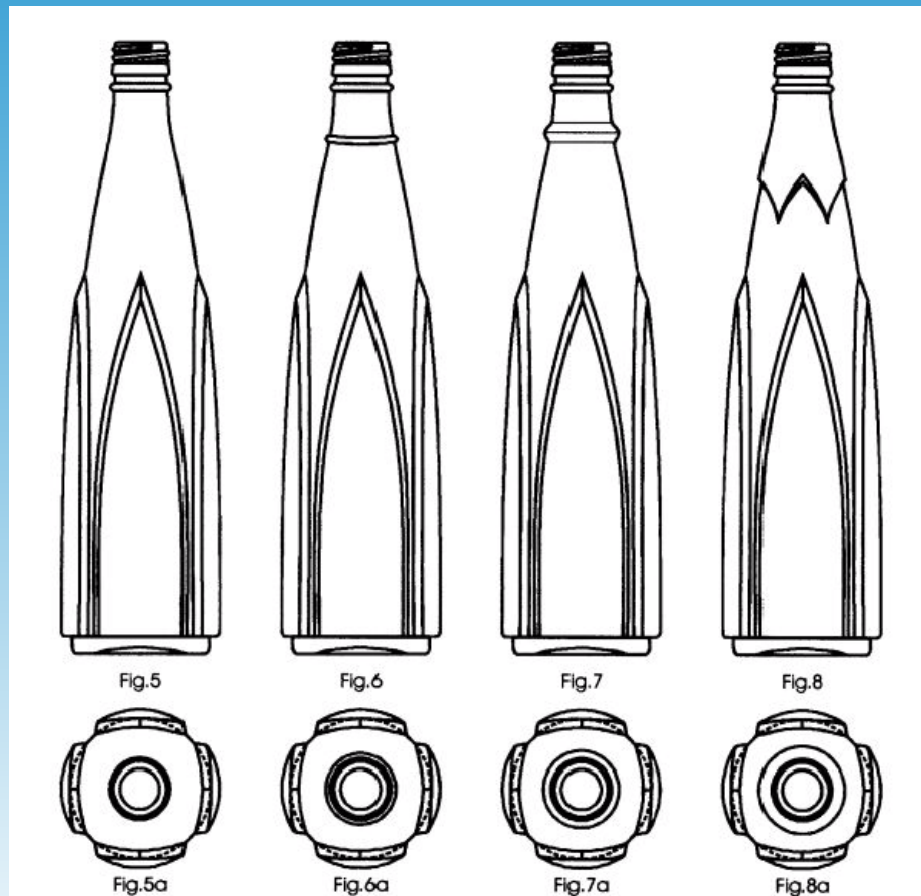

Butelka z łukowo wypukłymi, strzelistymi nadlewami



ODMIANY WZORU (ART. 108 ust.5)

5. Liczba odmian wzoru przemysłowego, jakie mogą być ujęte w jednym zgłoszeniu, nie może przekraczać dziesięciu, chyba że odmiany te tworzą w całości komplet wytworów.





Zgłoszenie obejmujące zestaw wytworów

Zestaw lamp



Fig.1



Fig.3



Fig.2



Fig.4



Fig.5



Fig.1



Fig.4

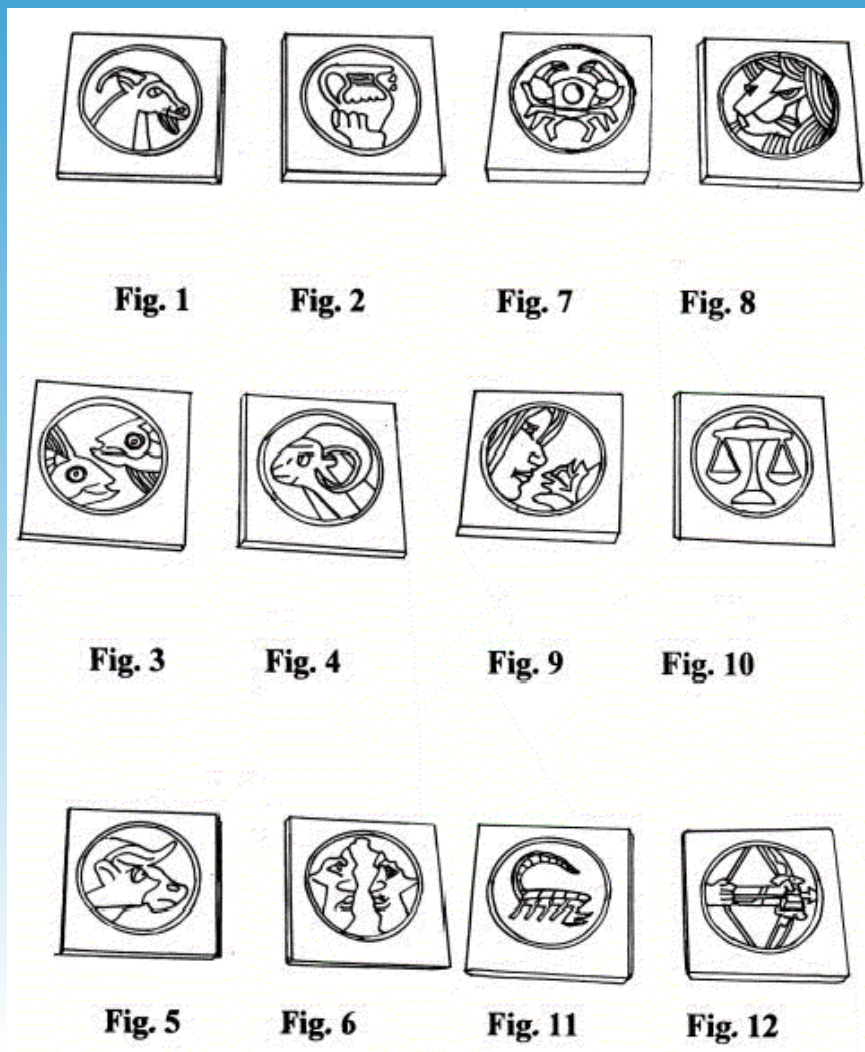

Fig.2

Fig.3



Zgłoszenie obejmujące zestaw wytworów



Zestaw
ciasteczek



Zgłoszenie obejmujące zestaw wytworów

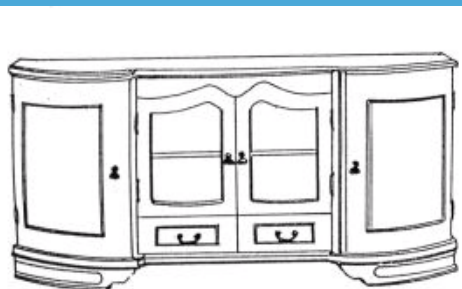

Fig.1

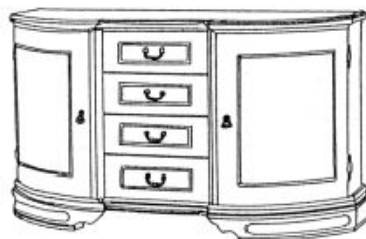

Fig.2

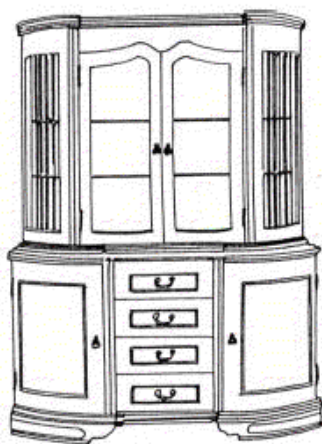

Fig.5

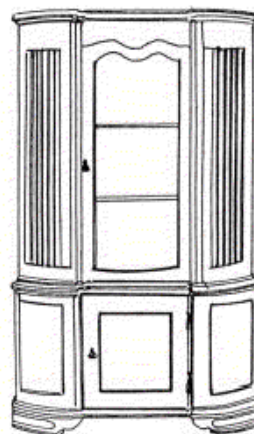
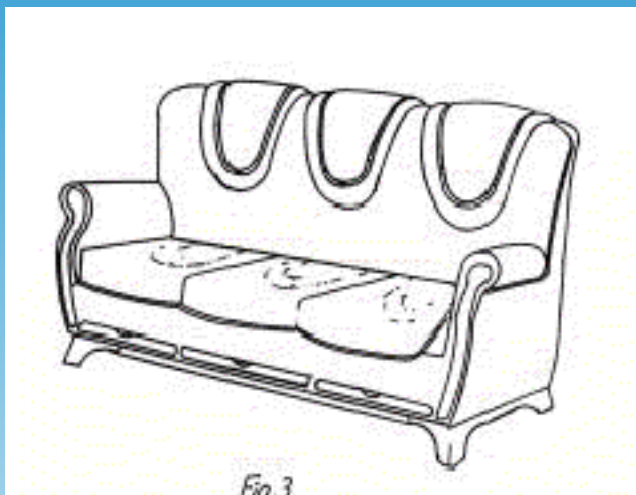

Fig.6

Komplet
mebli



Zgłoszenie obejmujące zestaw wytworów



Komplet mebli
wypoczynkowych

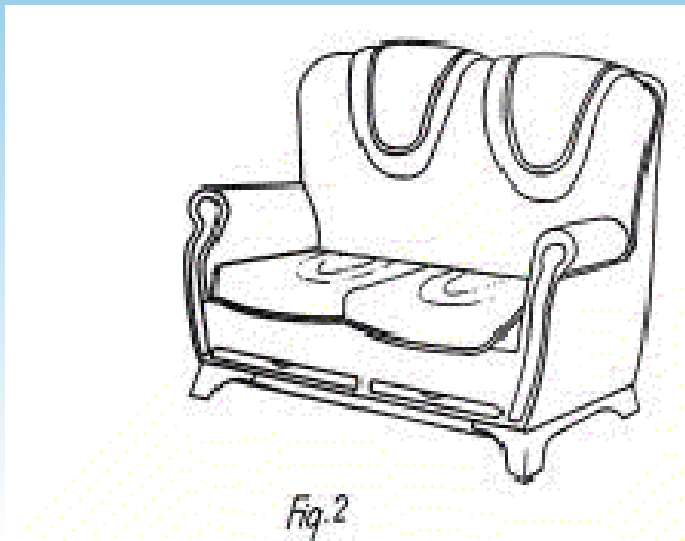



Zgłoszenie obejmujące zestaw wytworów

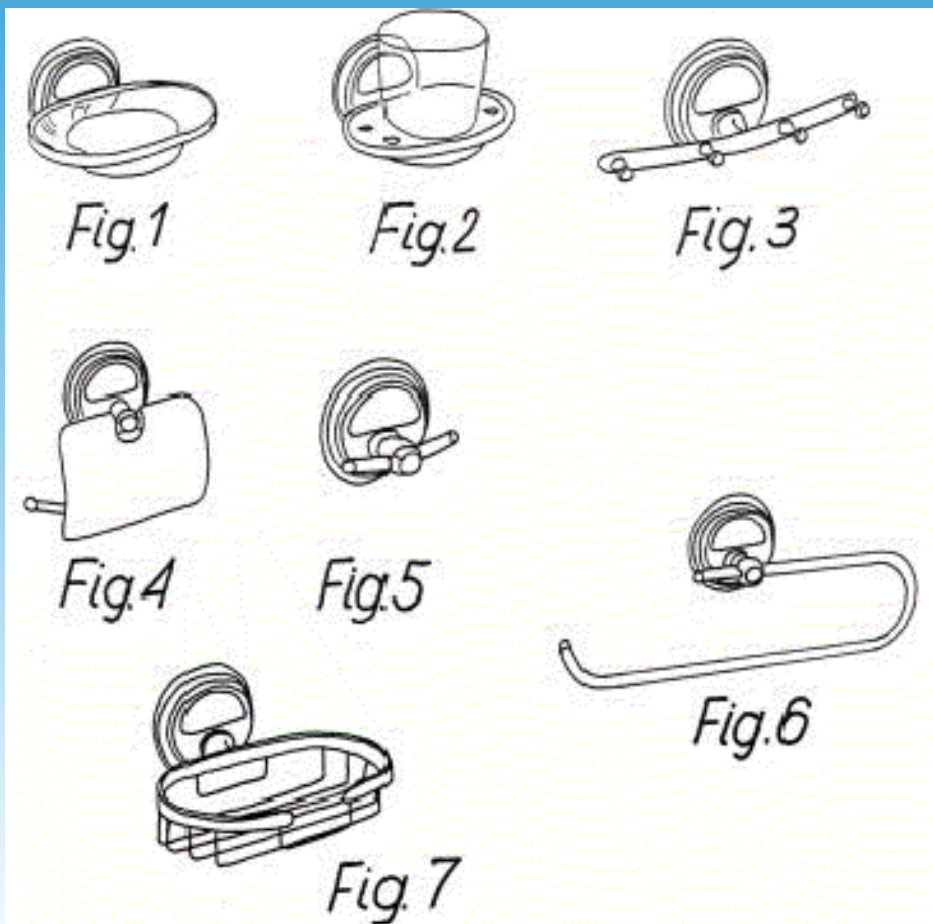

Zestaw akcesoriów łazienkowych COLLECTION 7

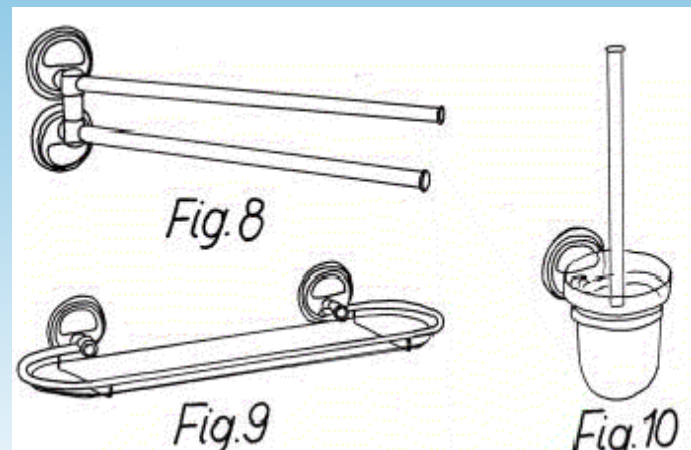



Fig. 1



Fig. 2



Fig. 3



Fig. 4



Fig. 5



Fig. 6



Fig. 7

Zestaw mebli sypialnianych



- Art.108 ust,4,5
- Art.42 ust.2



Fig 1



Fig 1

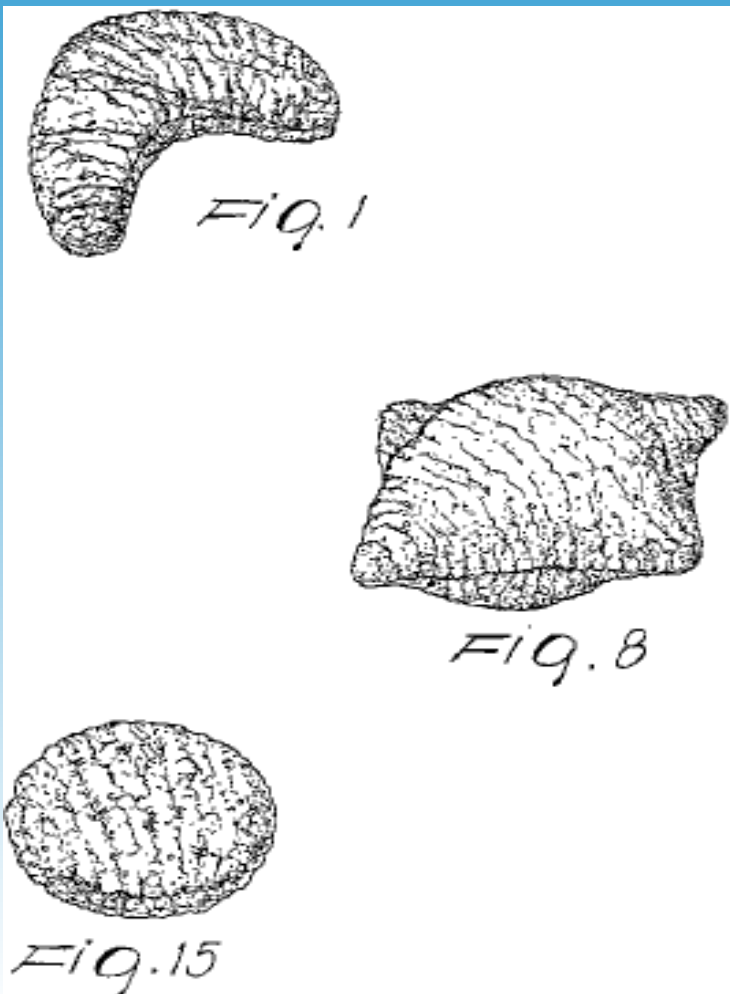

Przekąska

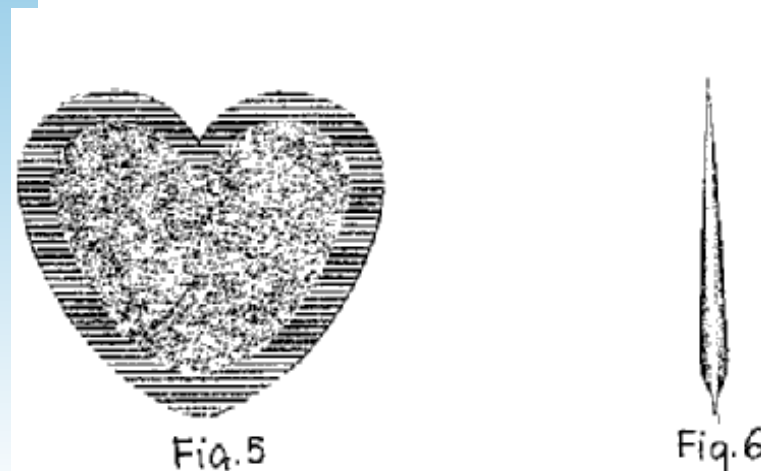
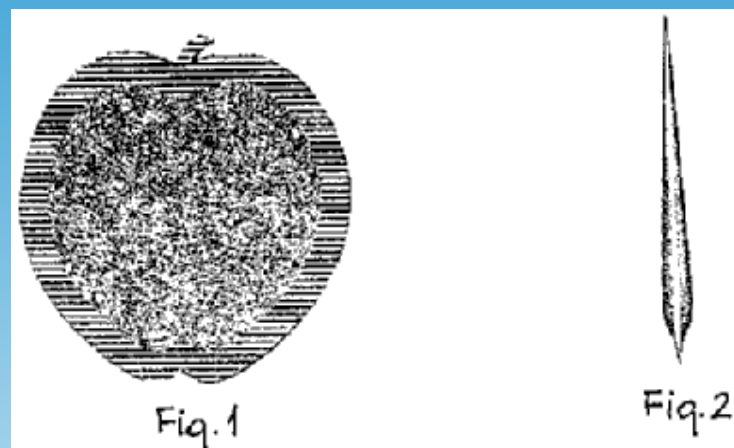
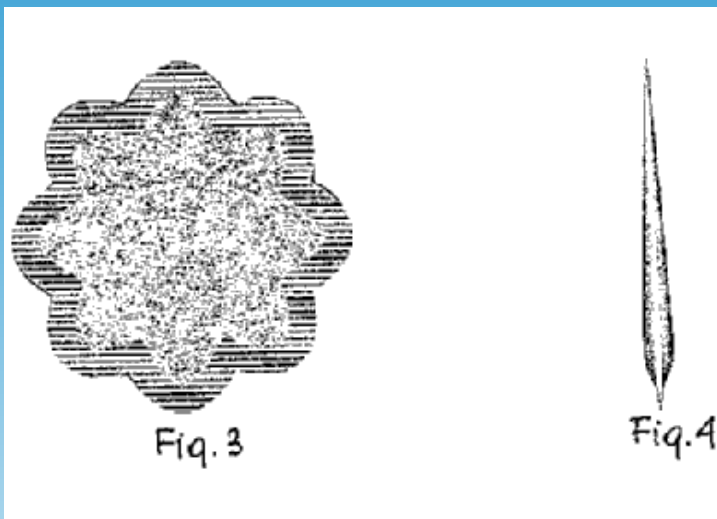

Fig. 1

Przybór do pisania



Fig. 2



Saszetka na herbatę

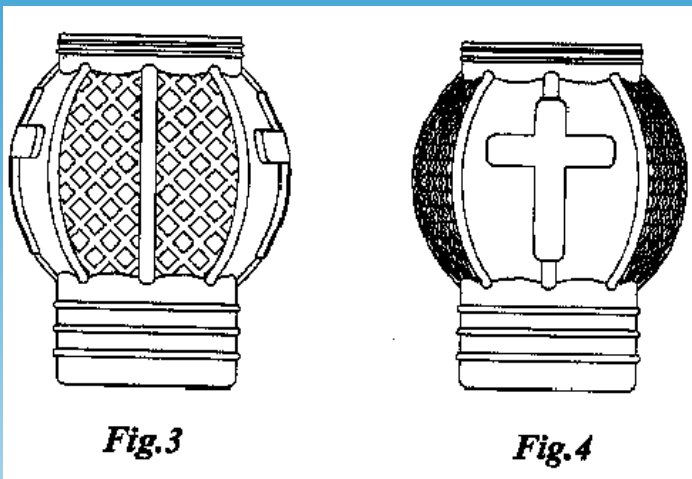

Fig.3

Fig.4

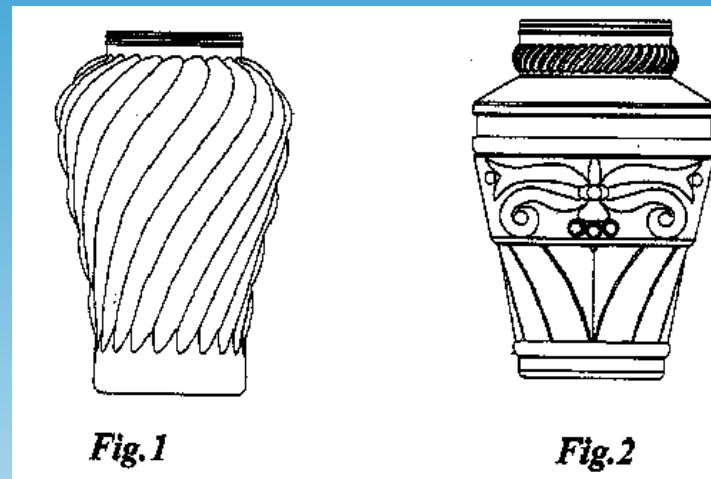

Fig.1

Fig.2

Pojemnik znicza nagrobnego

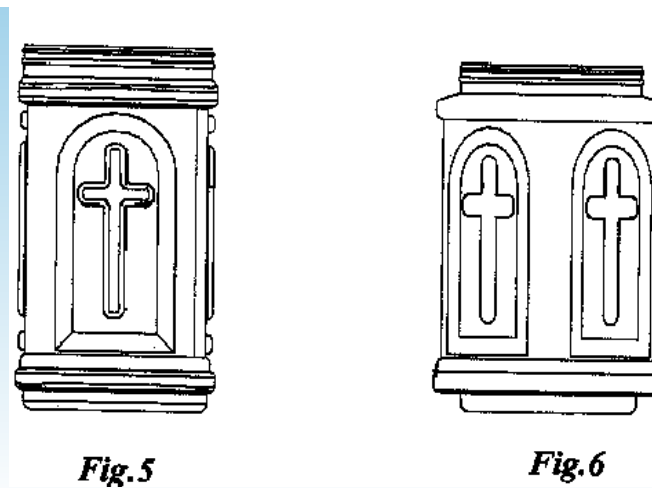

Fig.5

Fig.6



- **Art. 110 (PWP)**

1. Urząd Patentowy wydaje decyzję o udzieleniu prawa z rejestracji po stwierdzeniu, że zgłoszenie wzoru przemysłowego zostało sporządzone prawidłowo.

- **Decyzja warunkowa**

Opłata za pierwszy okres ochronny
400 PLN

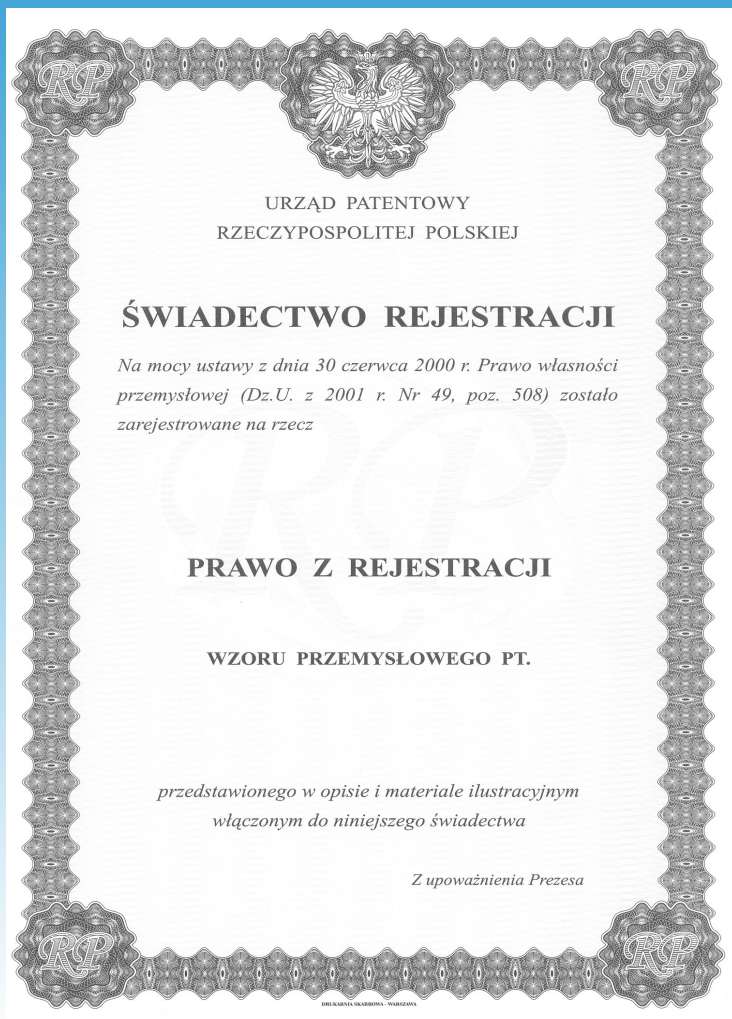

- WPIS DO REJESTRU





Polish Patent Office



PUBLIKACJA WZORU

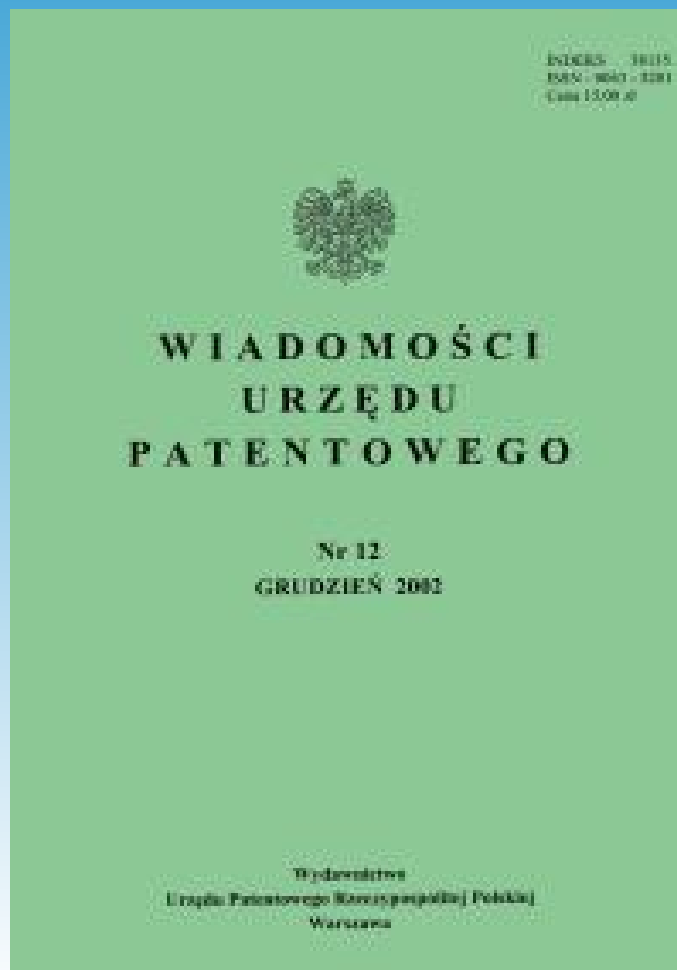



- Załącznik nr3 do rozporządzenia - wykaz klas i wykaz towarów w układzie klasowym

Krzeseła

06-01

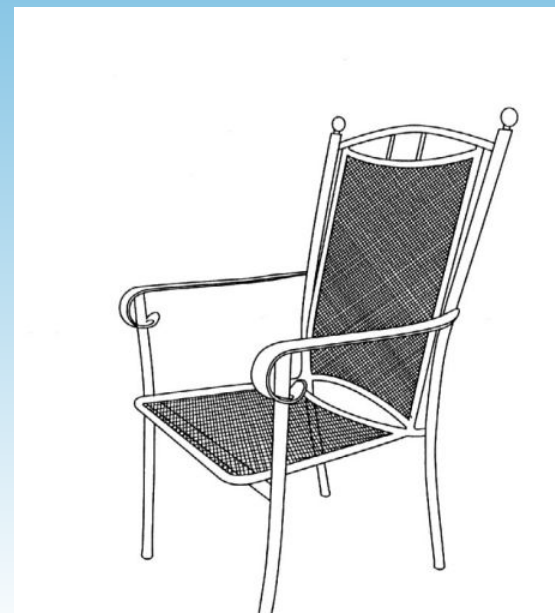
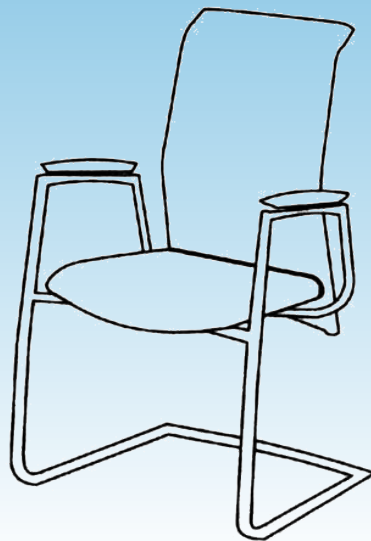
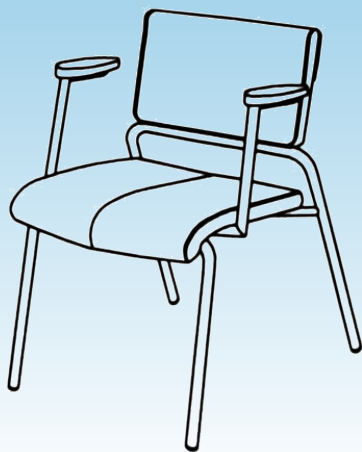



Polish Patent Office



Urząd Patentowy RP

[Wybór bazy danych](#) | [Wyszukiwanie proste](#) | [Wyszukiwanie według cech](#) | [Wyszukiwanie zaawansowane](#) | [Pomoc](#)

Wyszukiwanie przedmiotów ochrony własności przemysłowej

Wybrane bazy:

Polskie: (Wzory przemysłowe)

Numer prawa wyłącznego	<input type="text"/>
Numer zgłoszenia	<input type="text"/>
Tytuł lub nazwa	<input type="text"/>
Tytuł angielski	<input type="text"/>
Twórca	<input type="text"/>
Zgłaszający/Uprawniony	<input type="text"/>
Klasyfikacja	<input type="text" value="0604"/>
Data udzielenia prawa (DD-MM-RRRR)	Od <input type="text"/> <input type="text"/> <input type="text"/> <input type="text"/> <input type="text"/> Do <input type="text"/> <input type="text"/> <input type="text"/> <input type="text"/> <input type="text"/>
Numer pierwszeństwa	<input type="text"/>
Data zgłoszenia (DD-MM-RRRR)	Od <input type="text"/> <input type="text"/> <input type="text"/> <input type="text"/> <input type="text"/> Do <input type="text"/> <input type="text"/> <input type="text"/> <input type="text"/> <input type="text"/>
Data pierwszeństwa (DD-MM-RRRR)	Od <input type="text"/> <input type="text"/> <input type="text"/> <input type="text"/> <input type="text"/> Do <input type="text"/> <input type="text"/> <input type="text"/> <input type="text"/> <input type="text"/>
Numer WUP (np. 01/2002)	<input type="text"/>
Data publikacji WUP (DD-MM-RRRR)	Od <input type="text"/> <input type="text"/> <input type="text"/> <input type="text"/> <input type="text"/> Do <input type="text"/> <input type="text"/> <input type="text"/> <input type="text"/> <input type="text"/>



[Wybór bazy danych](#) | [Wyszukiwanie proste](#) | [Wyszukiwanie według cech](#) | [Wyszukiwanie zaawansowane](#) | [Pomoc](#) | [Drukuj](#)

Wyszukiwanie przedmiotów ochrony własności przemysłowej

Wybrane bazy:

Polskie: (Wzory przemysłowe)

Liczba wyników: 125

Pokaż rysunki

Baza	Tytuł lub nazwa	↓ Numer zgłoszenia	Numer prawa wyłącznego	Klasyfikacja
PRZ	Zestaw regałowy	260	3097	0604
PRZ	Półka	391	3092	0604
PRZ	Półka	392	3093	0604
PRZ	Regał	477	3244	0604
PRZ	Półka	552	3164	0604
PRZ	Zestaw regałów ekspozycyjnych	782	5229	0604
PRZ	Regał handlowy	819	4908	0604
PRZ	Regał handlowy	820	4909	0604
PRZ	Regał handlowy	821	4905	0604
PRZ	Stojak na pudełka płyt kompaktowych	1100	3674	0604



Urząd Patentowy RP



[Wybór bazy danych](#) | [Wyszukiwanie proste](#) | [Wyszukiwanie według cech](#) | [Wyszukiwanie zaawansowane](#) | [Pomoc](#)

Wyszukiwanie przedmiotów ochrony własności przemysłowej

Wybrane bazy:

Polskie: (Wzory przemysłowe)

<input type="text" value="kanapa"/>	<input type="button" value="Szukaj"/>
<input checked="" type="radio"/> Tytuł lub nazwa	
<input type="radio"/> Skrót opisu lub wykaz towarów	
<input type="radio"/> Numer prawa wyłącznego	
<input type="radio"/> Numer zgłoszenia	
<input type="radio"/> Nazwa uprawnionego	

ZDB

Kanapa rozkładana

20511

1559

0601



Fig.1

Kategoria, numer i data zgłoszenia:

ZDB: 20511, 2000-09-01[<<Powrót](#)**Osoby**

Rodzaj osoby	Nazwa	Miasto	Adres	Kraj
Twórca	Mucha Jan	Ostrzeszów		PL
Zgłaszający/Uprawniony	Jan Mucha Fabryka Mebli UNIMEBEL	Ostrzeszów		PL

ZDB

Kanapa narożnikowa



Fig.1

Klasyfikacje

Typ klasyfikacji	Symbol	Edycja
LOK	06-01	

Publikacje

Typ	Data publikacji	Numer
WUP	2003-02-28	02/2003

ZDB

Kanapa narożna

21325

2515

0601



[Informacje o UPRP](#)[Postępowanie przed UPRP](#)[Procedura międzynarodowa](#)[Wiadomości i ogłoszenia](#)[Słownik terminów](#)[Akty prawne](#)[Dziennik Urzędowy UPRP](#)[Bazy danych UPRP](#)[Przydatne adresy](#)[Wydawnictwa UP RP](#)[Regionalne Ośrodki Informacji Patentowej](#)[Kontakty](#)

WITAMY W URZĘDZIE PATENTOWYM RZECZYPOSPOLITEJ POLSKIEJ

Urząd Patentowy Rzeczypospolitej Polskiej powstał 28 grudnia 1918 r.

Już 10 listopada 1919 r. Polska przystąpiła do Konwencji Paryskiej o ochronie własności przemysłowej, włączając się do współpracy międzynarodowej w tej dziedzinie. 11 kwietnia 1924 r. dokonano pierwszej rejestracji znaku towarowego, a 24 kwietnia tego roku udzielony został pierwszy patent.

Urząd Patentowy RP realizuje swoje podstawowe zadania w zakresie:

- udzielania ochrony prawnej na przedmioty własności przemysłowej,
- gromadzenia i udostępniania dokumentacji i literatury patentowej

oraz

- współtworzy i popularyzuje zasady ochrony własności przemysłowej.

Podstawowe zadania Urzędu dotyczące udzielania i utrzymywania ochrony prawnej są realizowane w oparciu o ustawodawstwo krajowe dla zgłoszeń wnoszonych bezpośrednio do Urzędu oraz w oparciu o porozumienia międzynarodowe: dla zgłoszeń wpłażków i

W sprawach nowej witryny Urzędu Patentowego RP oraz danych.

wszelkie uwagi prosimy kierować: webmaster@uprp.pl

Debata publiczna-pra Forum dyskusji nad projektami nowych rozwiązań prawnych

[więcej](#)

Konkursy z okazji "Rocznic Ochrony Własności Przemysłowej w Polsce"

[więcej](#)

Informacja UP RP w sprawie korzystania przywileju pierwszej z wystawy

[więcej](#)

Urząd Patentowy RP kieruje wszystkich



Polish Patent Office



Wzór przemysłowy a znak towarowy. Strategia firmy.

ZNAKI
TOWAROWE



SCHULSTAD SPC



CHLEB POLSKI





Wzór przemysłowy a znak towarowy. Strategia firmy.

WZORY PRZEMYSŁOWE



Fig. 2 Fig. 3 Fig. 4 Fig. 5 Fig. 6 Fig. 7

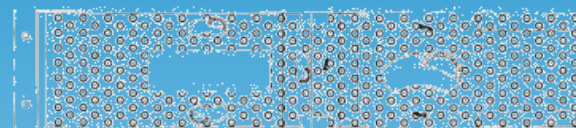

Fig. 8 Fig. 9



Fig. 1 Fig. 2 Fig. 3

Fig. 4 Fig. 5





Polish Patent Office



Wzór przemysłowy a znak towarowy. Strategia firmy.

ZNAKI TOWAROWE

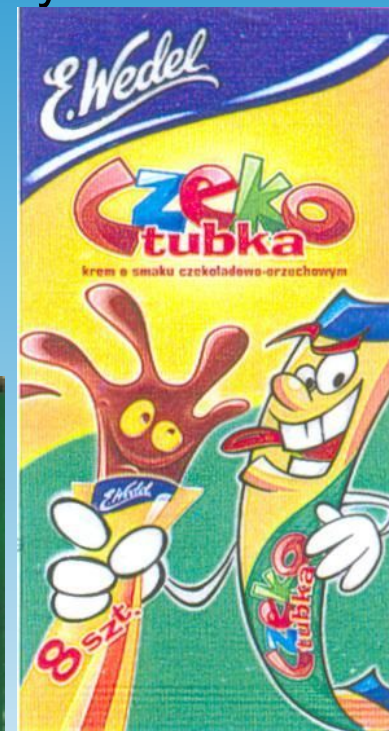



Wzór przemysłowy a znak towarowy. Strategia firmy.

WZORY

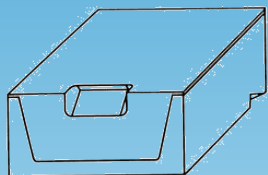

Fig. 1

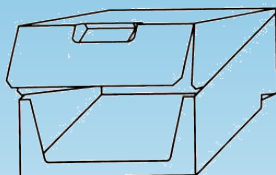

Fig. 2

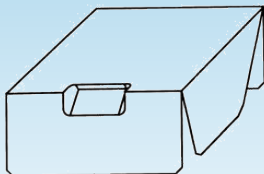

Fig. 3



Fig. 1



Fig. 2



Fig. 3



Fig. 4

Fig. 5

Fig. 6

Fig. 7

Fig. 8

Fig. 9

Fig. 10

Fig. 11



Wzór przemysłowy a znak towarowy. Strategia firmy.



Fig. 7

Fig. 8

Fig. 9



Fig. 10

Fig. 11

Fig. 12

Herbapol



Fig. 11

Fig. 12

Fig. 13



Polish Patent Office



ibm4me.pl

Fig. 2



ibm4me.pl

Fig. 5



Fig. 6



Znak graficzny

**Szyld ozdobny sklepu
branży IT**



- Klasyfikacja, nowe rodzaje wzorów.

Get-up

12.03

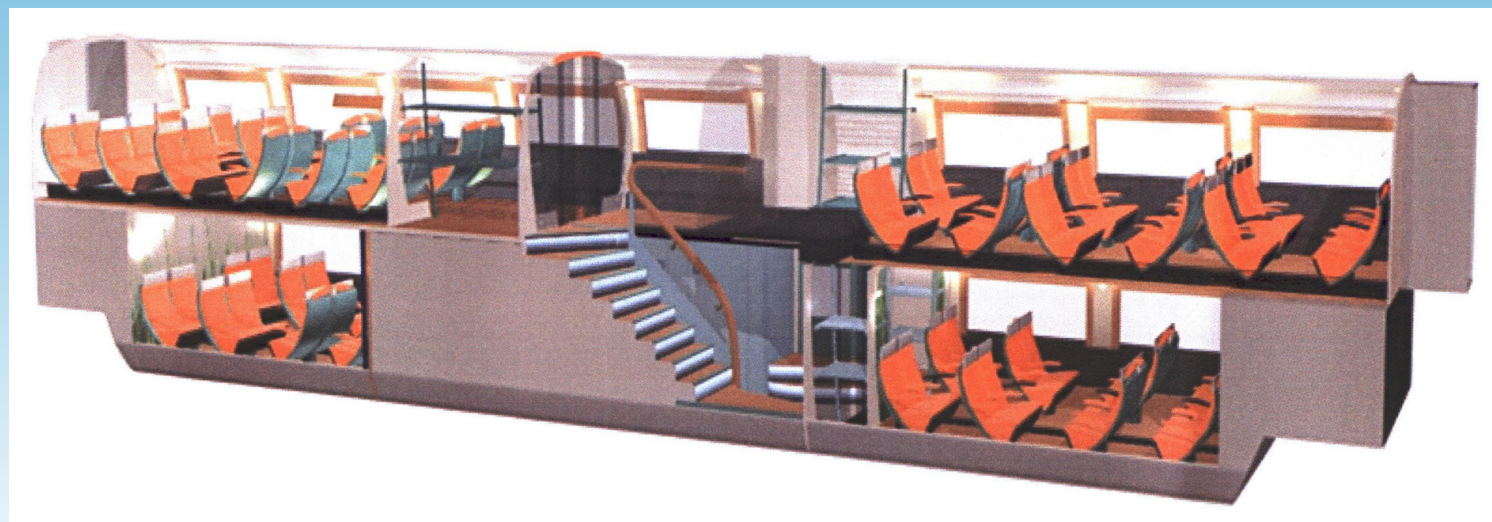



Fig. 1



Fig. 2



Fig. 3



Fig. 4



Fig. 5



Fig. 6



Fig. 7



Fig. 8



Fig. 9



Fig. 10

Sklep mięsno-wędliniarski



- Klasyfikacja, nowe rodzaje wzorów.

Get-up

99.00





- Klasyfikacja, nowe rodzaje wzorów.

Get-up

09.03

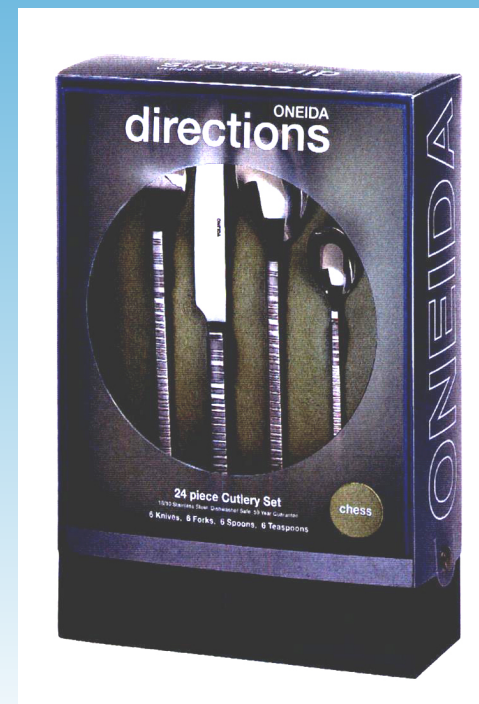



Polish Patent Office



- Klasyfikacja, nowe rodzaje wzorów.

Get-up

99.00





- Klasyfikacja, nowe rodzaje wzorów.

Get-up

11.02





- Klasyfikacja, nowe rodzaje wzorów.

99.00

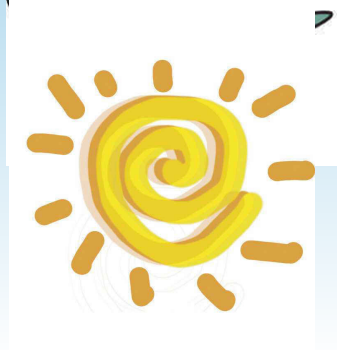

Symbole graficzne



- Klasyfikacja, nowe rodzaje wzorów.

99.00

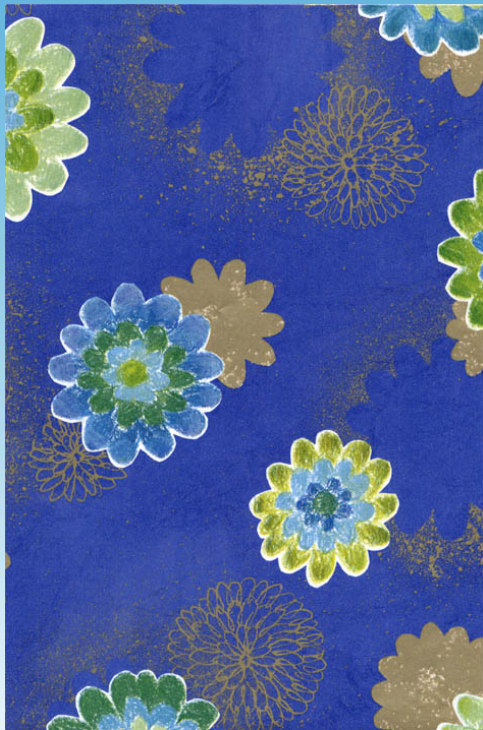

Zdobnictwo





- Klasyfikacja, nowe rodzaje wzorów.

19.08



Etykiety

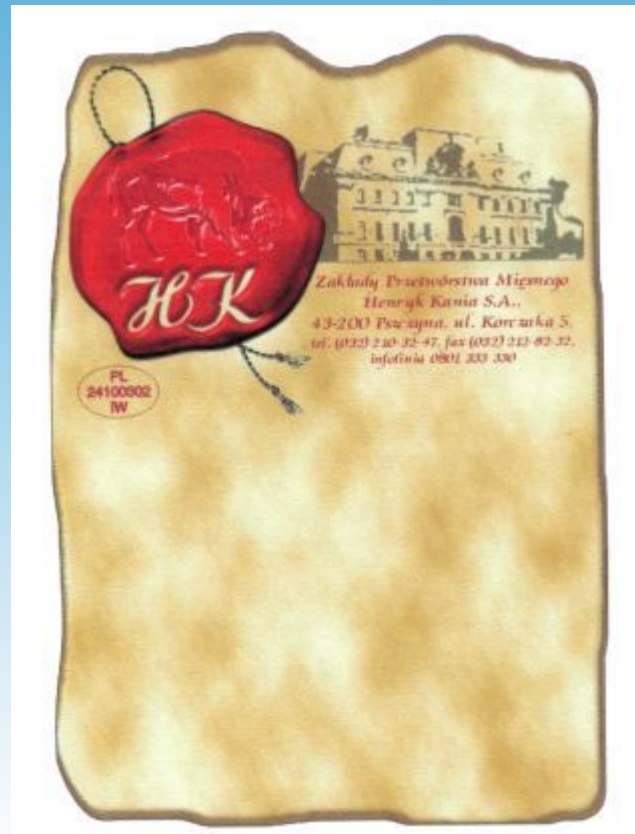



- Klasyfikacja, nowe rodzaje wzorów.

99.00



Etykiety

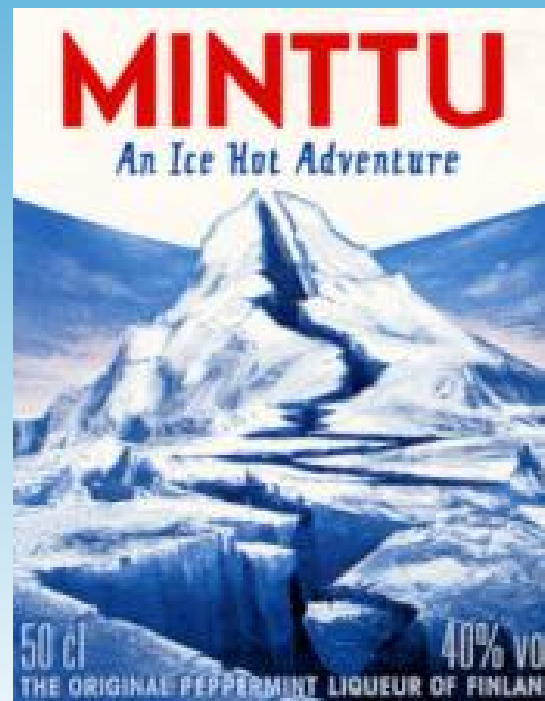



Polish Patent Office



- Klasyfikacja, nowe rodzaje wzorów.



99.00

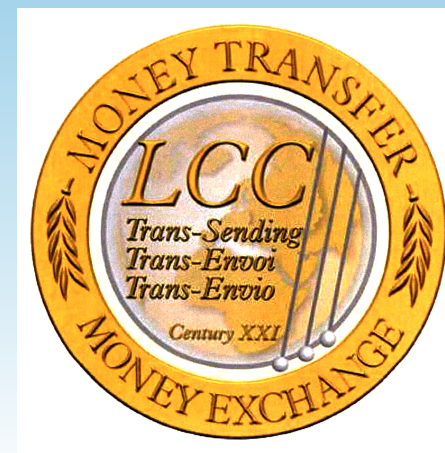
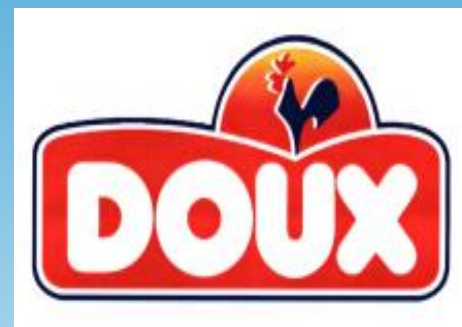

Loga





- Klasyfikacja, nowe rodzaje wzorów.

19.08

Postacie z filmów rysunkowych

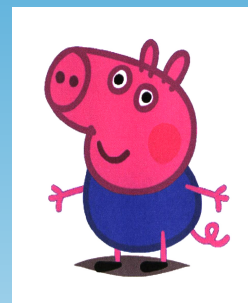
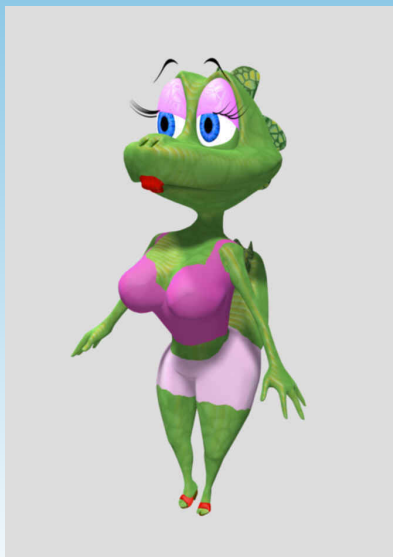
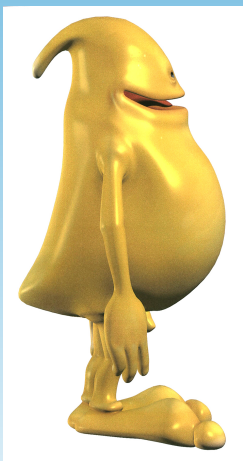



Ikony, ekrany komputerowe

14.02

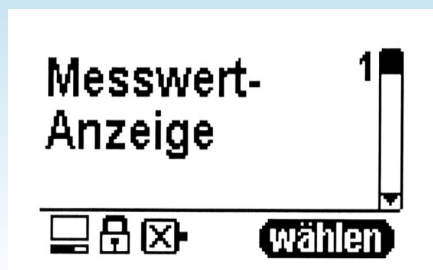



- Klasyfikacja, nowe rodzaje wzorów.

14.02

Ikony, ekrany komputerowe



STOLZE-SPAETH-HOTELS

HOTEL BAYERISCHER HOF

Lindau im Bodensee



Zimmer und Suiten



Gastronomie



Wellness



Konferenzen



Lindau



Ausflugstipp



Golf



Kontakt



YELL.COM THE UK'S LOCAL SEARCH ENGINE

[Site map](#) [Help](#)

Product/service:
estate agents
e.g. 24 hour plumber, florist

Location:
Islington
e.g. UK, town, postcode Show on a map

and/or company name:
e.g. Yell

Use of this database is subject to [Yell's conditions](#).

[Log in](#) [Registration benefits](#) [How to search on Yell.com](#)

Find a car park

Find what you're looking for and we'll show you the closest car park - just click the [Map/Directions](#) link.

- [More about car parks](#)

Go shopping in London

Find clothes shops near:

- [Oxford Circus](#)
- [Bond Street](#)
- [Covent Garden](#)
- [Knightsbridge](#)

Use Yell.com mobile

For maps and directions, direct to your mobile, request Yell.com mobile by texting **mobile** to **80248**.

- [About Yell.com mobile](#)

Boost your performance

- [Accountants](#)
- [Marketing Consultants](#)
- [Market Research](#)
- [Management Consultants](#)
- [Internet Consultancy](#)

Browse types of business: [A](#) [B](#) [C](#) [D](#) [E](#) [F](#) [G](#) [H](#) [I](#) [J](#) [K](#) [L](#) [M](#) [N](#) [O](#) [P](#) [Q](#) [R](#) [S](#) [T](#) [U](#) [V](#) [W](#) [X](#) [Y](#) [Z](#)

[Accessibility](#) [Tools](#) [About Yell Group PLC](#) [Contact us](#) [Privacy policy](#)

© Yell Limited 2006. All rights reserved. ™ Yell.com is a trademark of Yell Limited.



Polish Patent Office



DZIĘKUJĘ ZA UWAGĘ

edobosz@uprp.pl